



MGS



Showroom in Thalwil
Salle d'exposition à Thalwil



Öffnungszeiten:
Montag – Freitag 7.30 – 12.00 Uhr und
13.30 – 17.00 Uhr
Horaire d'ouverture:
Du lundi au vendredi de 07.30 à 12.00 et
de 13.30 à 17.00

Beschläge U.S.W. AG
Bönirainstrasse 16, CH-8800 Thalwil
Telefon +41 44 722 90 00
Telefax +41 44 720 30 82
www.usw.ch • info@usw.ch

MGS by Beschläge U.S.W. AG



Umweltfreundliche und massive Edelstahlarmaturen für Küche, Bad und den Aussenbereich

Une gamme de robinetterie en acier inoxydable respectueuse de l'environnement pour cuisine, salle de bains et installation en plein air

ENGINEERED IN SWITZERLAND – MADE IN ITALY

DIE IDEE



1997 trafen sich Marcello, Giulio und Stephen am Lago Maggiore in Norditalien, am Fuss der Alpen: Marcello, ein visionärer italienischer Unternehmer, Giulio, ein Industriedesigner voller Ideen, und Stephen, ein engagierter Schweizer Manager.

Giulio schlug seinem Freund Marcello vor, in die florierende Sanitärbranche einzusteigen. Mit gutem Grund, denn, wie nur die Wenigsten wissen, ist in der Region rund um den Lago Maggiore, die vor allem als Touristenziel wegen ihrer Geschichte und natürlichen Schönheit bekannt ist, auch eine hochentwickelte Industrie heimisch, die sich auf die Herstellung von Armaturen und, noch wichtiger, die Edelstahlverarbeitung spezialisiert hat.

Giulio arbeitete da bereits mit lokalen Herstellern von Sanitärprodukten zusammen, war daher mit den technischen Aspekten vertraut und verfügte über ein umfassendes Wissen in der Metallbearbeitung. Die Idee reizte Marcello, doch seine Passion für einzigartige und umweltfreundliche Produkte liess ihn nicht einfach den direktesten Weg beschreiten. Er wollte etwas Neuartiges schaffen: das «beste» Produkt auf dem Markt, und zudem sollte es umweltfreundlich sein.

Dies war die Geburtsstunde der Idee, massiven Edelstahl zu verwenden.

Damals wurde Edelstahl für Industriearmaturen verwendet, doch für Armaturen im Haushalt galt er als zu teuer und schwierig in der Verarbeitung. Trotzdem entschied sich MGS wegen der zahlreichen Vorteile für das Material. Am Anfang stand eine umfassende Forschungs- und Entwicklungstätigkeit. Als schliesslich klar war, dass man mit dem innovativen Werkstoff in Produktion gehen wollte, galt es, sich spezifisches technisches Wissen anzueignen, innovative Berufsleute zu verpflichten und geeignete Maschinen anzuschaffen. Die in der Gegend vorhandene langjährige Tradition und Erfahrung in der Fertigung von Edelstahlprodukten war dabei von zentraler Bedeutung.

Nach über einem Jahr wurde schliesslich der erste Wasserhahn aus Edelstahl für den Heimbereich hergestellt: der Unico. Dank Giulios Talent und Stephens Managementqualitäten fand Marcellos Idee sofort Anklang. Viele Hersteller von Armaturen erkannten darin sofort «den besten» Wasserhahn der Welt.

Seither wurde die Produktpalette stark erweitert. Es kamen ein breites Sortiment von Küchenarmaturen und Zubehörteilen und zwei Linien von Armaturen für Bad und Dusche, ebenfalls mit dem entsprechenden Zubehör, hinzu. Mit Blick auf die Bedürfnisse von Konsumenten, Architekten und Designern entwickeln wir laufend neue Produkte. Von Anfang an setzen wir alles daran, mit ausgeprägtem Sinn für Umweltbelange, Details, Toleranzen und Endbearbeitung, einzigartige Produkte von höchster Qualität zu schaffen.



NAISSANCE D'UNE IDÉE

C'est en 1997 que Marcello, Giulio et Stephen se sont rencontrés au Lac Majeur, en Italie du Nord au pied des Alpes. Marcello, un entrepreneur italien visionnaire; Giulio, un designer industriel ingénieux et Stephen, un manager suisse engagé.

Giulio a proposé à son ami Marcello de se lancer dans l'industrie en plein essor de la plomberie. La région du Lac Majeur est célèbre pour son tourisme, son histoire et sa beauté naturelle, mais ce qui est moins connu, c'est aussi une zone industrielle très développée, spécialisée dans la fabrication des robinets, et surtout dans l'industrie de l'acier inoxydable. Giulio collaborait déjà, à l'époque, avec des fabricants locaux d'articles de plomberie. Il était donc au courant des aspects techniques correspondants et avait aussi de vastes connaissances dans le domaine des métaux. Marcello était intéressé par l'idée mais passionné qu'il était des produits uniques en leur genre et respectueux de l'environnement, il ne pouvait se résoudre à s'y lancer directement. Il voulait créer quelque chose de différent: il fallait que ce soit «le meilleur» produit disponible sur le marché, et bien entendu aussi, écologique.

L'idée d'utiliser de l'acier inoxydable massif était née.

L'acier inoxydable était déjà utilisé dans la robinetterie industrielle mais considéré comme trop coûteux et trop difficile à utiliser pour l'usage domestique. MGS l'a tout de même choisi en raison de ses nombreux avantages et un vaste travail de recherche a dès lors commencé. Une fois la décision prise d'aller de l'avant avec ce matériau innovant, il fallait du savoir-faire technique spécialisé, des artisans expérimentés et des machines spéciales: la tradition et l'expérience locale dans la fabrication de produits en acier inoxydable ont été la base.

Après une année, le premier robinet en acier inoxydable destiné à l'usage domestique était né: l'Unico.

Grâce au talent de Giulio, la gestion de Stephen, l'idée de Marcello connut un succès immédiat: de nombreux fabricants de robinets ont compris que c'était là «le meilleur» robinet du monde.

La gamme de produits a été largement développée depuis lors. Un grand choix de robinets de cuisine et d'accessoires ainsi que deux gammes de robinets de salle de bain sont venus s'y ajouter. Compte tenu des besoins des consommateurs, architectes et concepteurs, il est constamment complété par de nouveaux produits. Comme lors des débuts, nous continuons de nous efforcer de fabriquer des produits uniques en leur genre répondant à d'excellentes normes de qualité, en prêtant une attention extrême à l'écologie, aux détails, aux tolérances et aux finitions.



WARUM MASSIVER EDELSTAHL?

Edelstahl wird als besonders schöner und beständiger Werkstoff seit langem für Skulpturen und Wahrzeichen verwendet, wie etwa für die Spitze des Chrysler Building in New York, den Gateway Arch, der die Skyline von St. Louis prägt, oder das Atomium in Brüssel. Dieselben Eigenschaften machen Edelstahl auch zum Werkstoff der Wahl für viele industrielle und kommerzielle Zwecke, darunter Armaturen von höchster Qualität für Bad, Küche und für Ausseninstallationen.

1998 produzierte MGS den allerersten Thermostatmischer aus Edelstahl für den Heimbereich. Aus Kostengründen und wegen technischer Schwierigkeiten hatte vor MGS kein Hersteller das Material zu diesem Zweck eingesetzt: Edelstahl ist teurer als Messing und wegen seiner Härte und des höheren Schmelzpunktes komplexer in der Verarbeitung. Doch MGS liess sich dadurch nicht abschrecken, denn wir setzten uns zum Ziel, unseren Kunden die bestmöglichen Produkte zu bieten.

Dies sind einige der besonderen Vorteile von Edelstahl:

- Edelstahl ist 100% bleifrei. MGS konnte sich daher in den USA als erster europäischer Hersteller nach NSF61 Annex G zertifizieren lassen. Damit werden auch die neuen US-Vorschriften bezüglich Bleigehalt des Trinkwassers erfüllt, die im Januar 2014 in Kraft traten.
- Die Endbearbeitung erfolgt durch Handpolieren und nicht durch chemische Prozesse wie Verchromen oder Beschichtung. Glänzend polierter Edelstahl ist extrem kratzfest und langlebig.
- Edelstahl ist zu 100% wiederverwertbar, und ein hoher Anteil des Rohstoffs stammt aus recyceltem Material (rund 60%).
- Edelstahl setzt kein Nickel frei und ist dadurch ideal für Menschen mit einer Nickelallergie.
- Die nichtporöse Oberfläche ist bakterien- und keimabweisend und daher besonders hygienisch in Küche und Bad.
- Edelstahl ist oxidationsresistent und eignet sich darum bestens für den Aussenbereich.
- Edelstahl gewährleistet einen langen Lebenszyklus und ist auf lange Sicht die preiswerteste Lösung.

Einige unserer Mitbewerber verkleiden heute Messingteile mit Edelstahlblech oder -rohr. Mit diesem vereinfachten Verfahren können sie die Produktionskosten tiefer halten und dabei auch einige der obigen Vorteile bieten, aber eben längst nicht alle!

POURQUOI L'ACIER INOXYDABLE?

La beauté et les propriétés de l'acier inoxydable en ont fait le matériau de choix pour de nombreuses sculptures et monuments tels que le pinacle du bâtiment Chrysler à New York, la Gateway Arch qui domine la ville de St. Louis ou l'Atomium de Bruxelles. Ces mêmes propriétés le rendent également idéal pour de nombreuses applications industrielles et commerciales, y compris la production de robinetterie de haute qualité pour salle de bains, cuisine et à l'extérieur des bâtiments.

En 1998, MGS a fabriqué le tout premier mitigeur thermostatique en acier inoxydable pour usage domestique. Aucun autre fabricant n'avait utilisé ce matériau pour cette application avant MGS, ceci pour des raisons de coût et de problèmes techniques: l'acier inoxydable coûte plus cher que le laiton et son utilisation est plus complexe en raison de sa dureté et de sa température de fusion élevée. Cela n'a pas freiné l'élan de MGS qui avait pour objectif de proposer à ses clients les meilleurs produits possibles.

Voici une liste abrégée des avantages exceptionnels de l'acier inoxydable.

- Il est exempt de plomb à 100%, ce qui a permis à MGS d'être le premier fabricant européen à obtenir la certification selon NSF61 Annexe G. Cela répond également aux exigences de faible teneur en plomb du Safe Drinking Water Act américain qui entra en vigueur en janvier 2014.
- Le fini est obtenu par polissage à la main plutôt que par des procédés chimiques comme le chromage ou le placage. L'acier inoxydable poli est extrêmement résistant à l'abrasion et durable.
- Il est recyclable à 100% et une partie (environ 60%) provient de matériaux recyclés.
- L'acier inoxydable ne dégage pas de nickel et convient parfaitement aux personnes qui y sont allergiques.
- La surface non poreuse est plus résistante aux bactéries et microbes, ce qui le rend plus hygiénique pour la cuisine ou la salle de bains.
- L'acier inoxydable est idéal pour les applications extérieures, étant résistant à l'oxydation et à la corrosion.
- Il garantit un long cycle de vie, ce qui le rend à la longue plus économique.

Certains concurrents utilisent maintenant de la tôle ou des tubes d'acier inoxydable pour couvrir un corps intérieur en laiton. Ce procédé permet peut-être de réduire les coûts de production tout en offrant quelques-uns des avantages mentionnés ci-dessus, mais certainement pas tous!



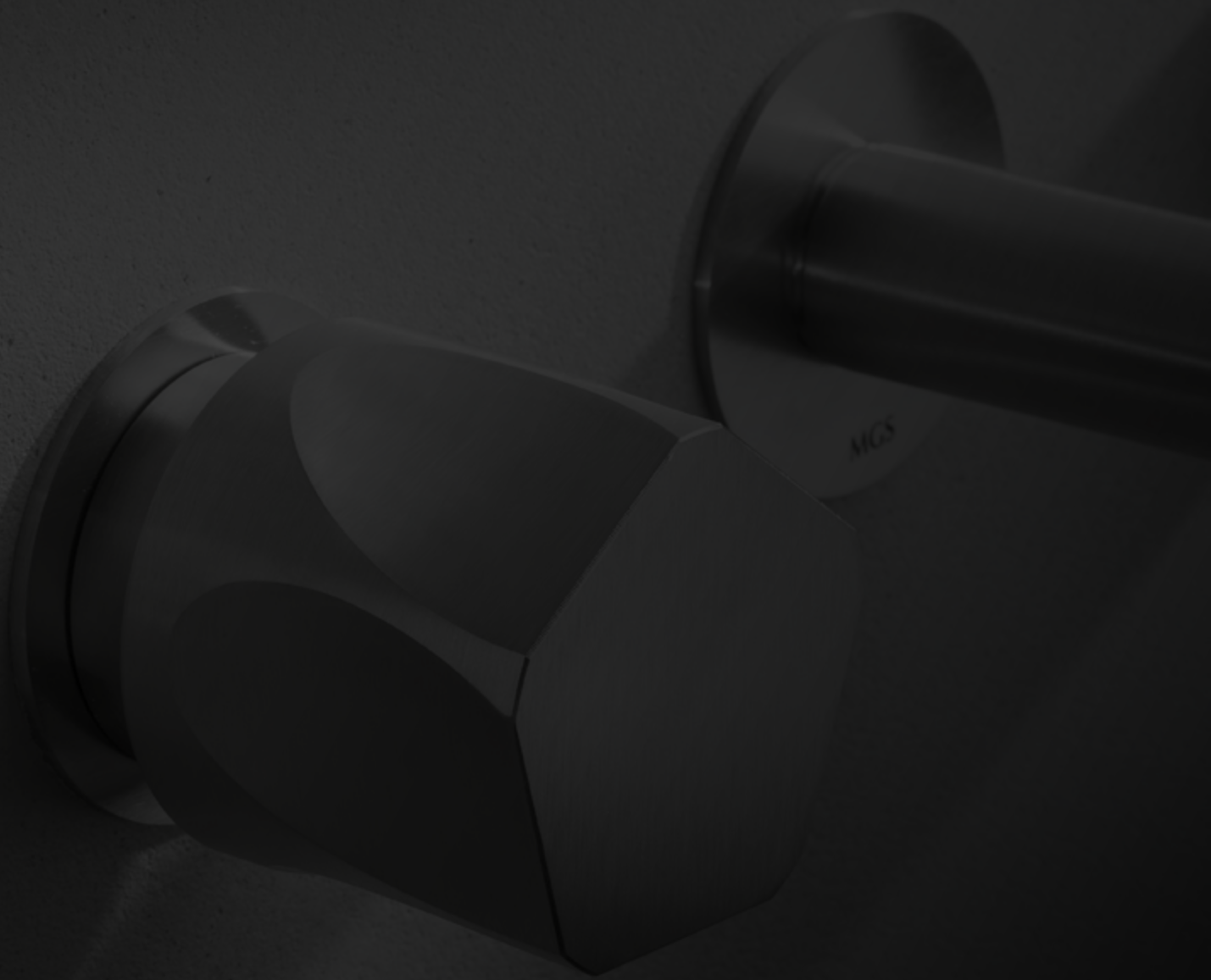

Der Edelstahl scheint sich mit der Drehbewegung der Hand zu formen und führt zu fünf konkaven Facetten, die ein Fünfeck bilden. Eine attraktive, ergonomische Form, die Sie täglich mit Freude nutzen werden. Eine elegante und zeitlose Kollektion.

L'acier inoxydable semble se ramollir en un mouvement de torsion de la main, donnant lieu à cinq facettes concaves qui forment un pentagone. Une forme ergonomique attrayante que vous aimerez utiliser au quotidien. Une collection élégante et intemporelle.

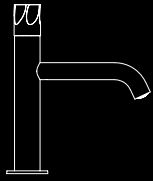

U.S.W. 94.037.

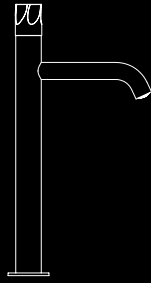

U.S.W. 94.039.

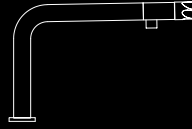

U.S.W. 94.044.

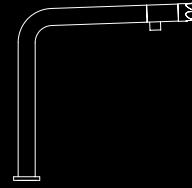

U.S.W. 94.045.

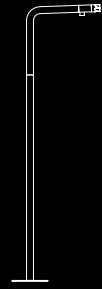

U.S.W. 94.057.

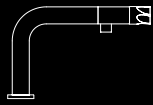

U.S.W. 94.043.

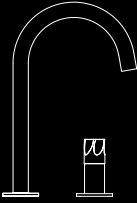

U.S.W. 94.068.

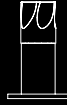

U.S.W. 94.409.

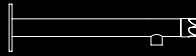

U.S.W. 94.049.

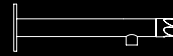

U.S.W. 94.047.

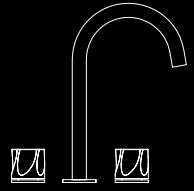

U.S.W. 94.084.

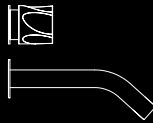

U.S.W. 94.030.



U.S.W. 94.022.

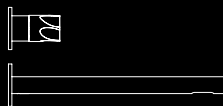

U.S.W. 94.021.



U.S.W. 94.362.
U.S.W. 94.363.
U.S.W. 94.364.



U.S.W. 94.351.
U.S.W. 94.352.
U.S.W. 94.353.



U.S.W. 94.311.



U.S.W. 94.312.



U.S.W. 94.316.
U.S.W. 94.313.



U.S.W. 94.342.
U.S.W. 94.343.

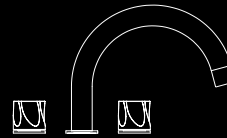

U.S.W. 94.208.

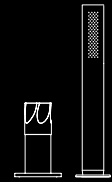

U.S.W. 94.209.





Hartbeschichtung PVD Gold matt
Revêtement dur PVD Or mat



Hartbeschichtung PVD Titanium matt
Revêtement dur PVD Titanium mat



u.s.w. 94.037.60.0



u.s.w. 94.039.60.0





u.s.w. 94.044.60.0



u.s.w. 94.045.60.0



u.s.w. 94.057.60.0



u.s.w. 94.043.60.0





u.s.w. 94.068.60.0



u.s.w. 94.409.60.0





U.S.W. 94.049.60.0



U.S.W. 94.047.60.0





u.s.w. 94.084.60.0



u.s.w. 94.030.60.0







u.s.w. 94.022.60.0



u.s.w. 94.021.60.0





Thermostatmischer mit Ansteuerung

- 94.351. Ansteuerung für 1 Wasserquelle
- 94.352. Ansteuerung für 2 Wasserquellen
- 94.353. Ansteuerung für 3 Wasserquellen
- 94.362. Ansteuerungen für 2 Wasserquellen
- 94.363. Ansteuerungen für 3 Wasserquellen
- 94.364. Ansteuerungen für 4 Wasserquellen

Mitigeur thermostatique avec commande

- 94.351. *Commande pour 1 source d'eau*
- 94.352. *Commande pour 2 sources d'eau*
- 94.353. *Commande pour 3 sources d'eau*
- 94.362. *Commandes pour 2 sources d'eau*
- 94.363. *Commandes pour 3 sources d'eau*
- 94.364. *Commandes pour 4 sources d'eau*



u.s.w. 94.362.60.0
u.s.w. 94.363.60.0
u.s.w. 94.364.60.0



u.s.w. 94.316.60.0
 Wasserregler
Commande de débit



u.s.w. 94.311.60.0
 Thermostatmischer
Mitigeur thermostatique



u.s.w. 94.351.60.0
u.s.w. 94.352.60.0
u.s.w. 94.353.60.0

u.s.w. 94.313.60.0

Drei-Weg-Bedienung und Wassermenge
Commande à trois fonctions et débit d'eau



Thermostatmischer mit Halterung für Handbrause
Mitigeur thermostatique avec support pour douche à main



u.s.w. 94.312.60.0

Wandmischer
Mitigeur mural



u.s.w. 94.342.60.0

Ansteuerung für 2 Wasserquellen
Commande pour 2 sources d'eau



u.s.w. 94.343.60.0

Ansteuerung für 3 Wasserquellen
Commande pour 3 sources d'eau





u.s.w. 94.208.60.0



u.s.w. 94.209.60.0

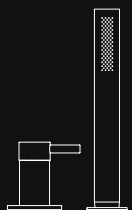

u.s.w. 95.209.

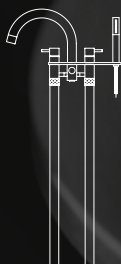

u.s.w. 95.206.



u.s.w. 95.208.



u.s.w. 95.316.
u.s.w. 95.313.



u.s.w. 95.342.
u.s.w. 95.343.

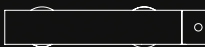

u.s.w. 95.244.



u.s.w. 95.260.



u.s.w. 95.312.



u.s.w. 95.268.

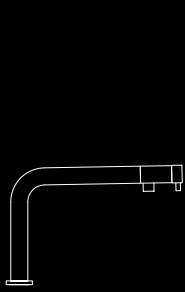

u.s.w. 95.044.

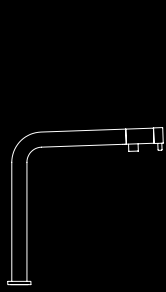

u.s.w. 95.045.

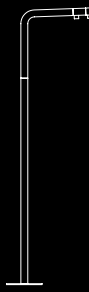

u.s.w. 95.057.

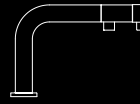

u.s.w. 95.043.

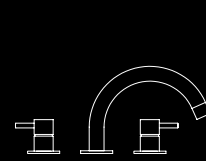

u.s.w. 95.064.

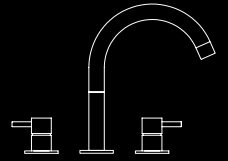

u.s.w. 95.066.

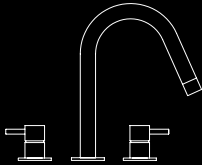

u.s.w. 95.062.

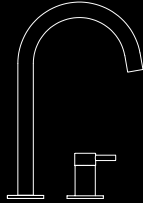

u.s.w. 95.068.

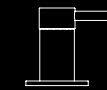

u.s.w. 95.409.

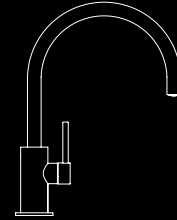

u.s.w. 95.048.

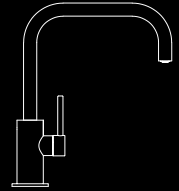

u.s.w. 95.038.

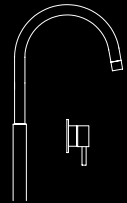

u.s.w. 95.070.

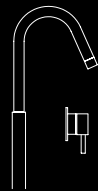

u.s.w. 95.071.

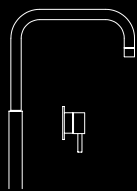

u.s.w. 95.072.



u.s.w. 95.049.

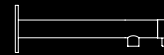

u.s.w. 95.047.

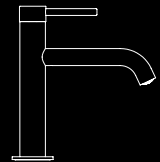

u.s.w. 95.037.

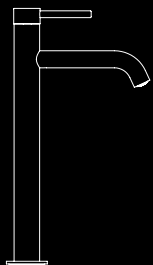

u.s.w. 95.039.

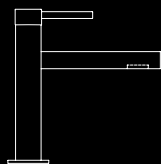

u.s.w. 95.040.

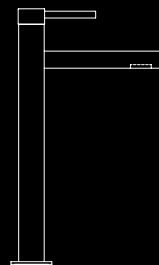

u.s.w. 95.042.

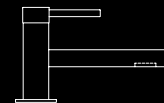

u.s.w. 95.041.

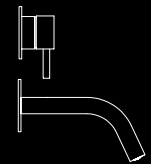

u.s.w. 95.023.

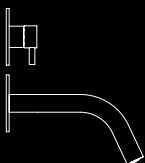

u.s.w. 95.024.

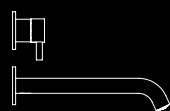

u.s.w. 95.022.



u.s.w. 95.021.



u.s.w. 95.362.
u.s.w. 95.363.
u.s.w. 95.364.



u.s.w. 95.351.
u.s.w. 95.352.
u.s.w. 95.353.

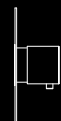

u.s.w. 95.311.





Innovatives Design
Design innovant



Einlochgarnitur mit Mischer am Kopf
Garniture avec tête incluant le mitigeur



u.s.w. 95.044.60.0



u.s.w. 95.045.60.0



u.s.w. 95.057.60.0



u.s.w. 95.043.60.0





Dreilochgarnitur mit separaten
Kalt- und Warmwasser-Bedienungen
*Garniture à trois trous avec commandes
séparées pour eau chaude et froide*



u.s.w. 95.064.60.0



u.s.w. 95.066.60.0



u.s.w. 95.062.60.0





u.s.w. 95.068.60.0



u.s.w. 95.409.60.0



u.s.w. 95.048.60.0



u.s.w. 95.038.60.0



Waschtisch-Standgarnitur mit Wandmischer
Garniture de lavabo posée au sol avec mitigeur mural



u.s.w. 95.070.60.0



u.s.w. 95.071.60.0



u.s.w. 95.072.60.0





Waschtisch-Wandauslauf mit Mischer am Kopf
Garniture de lavabo à pose murale avec tête incluant le mitigeur



u.s.w. 95.049.60.0



u.s.w. 95.047.60.0





u.s.w. 95.037.60.0



u.s.w. 95.039.60.0



u.s.w. 95.041.60.0



u.s.w. 95.042.60.0



u.s.w. 95.040.60.0





u.s.w. 95.023.60.0



u.s.w. 95.024.60.0



u.s.w. 95.021.60.0



u.s.w. 95.022.60.0

Der Wand-Mischer kann frei positioniert werden
Mitigeur mural à positionnement libre





Thermostatmischer mit Ansteuerung

- 95.351. Ansteuerung für 1 Wasserquelle
- 95.352. Ansteuerung für 2 Wasserquellen
- 95.353. Ansteuerung für 3 Wasserquellen
- 95.362. Ansteuerungen für 2 Wasserquellen
- 95.363. Ansteuerungen für 3 Wasserquellen
- 95.364. Ansteuerungen für 4 Wasserquellen

Mitigeur thermostatique avec commande

- 95.351. *Commande pour 1 source d'eau*
- 95.352. *Commande pour 2 sources d'eau*
- 95.353. *Commande pour 3 sources d'eau*
- 95.362. *Commandes pour 2 sources d'eau*
- 95.363. *Commandes pour 3 sources d'eau*
- 95.364. *Commandes pour 4 sources d'eau*



- u.s.w. 95.362.60.0**
- u.s.w. 95.363.60.0**
- u.s.w. 95.364.60.0**



u.s.w. 95.316.60.0
Wasserregler
Commande de débit



u.s.w. 95.311.60.0
Thermostatmischer
Mitigeur thermostatique



- u.s.w. 95.351.60.0**
- u.s.w. 95.352.60.0**
- u.s.w. 95.353.60.0**

u.s.w. 95.313.60.0

Drei-Weg-Bedienung und Wassermenge
Commande à trois fonctions et débit d'eau





Thermostatmischer mit Halterung für Handbrause
Mitigeur thermostatique avec support pour douche à main



u.s.w. 95.342.60.0

Ansteuerung für 2 Wasserquellen
Commande pour 2 sources d'eau



u.s.w. 95.343.60.0

Ansteuerung für 3 Wasserquellen
Commande pour 3 sources d'eau



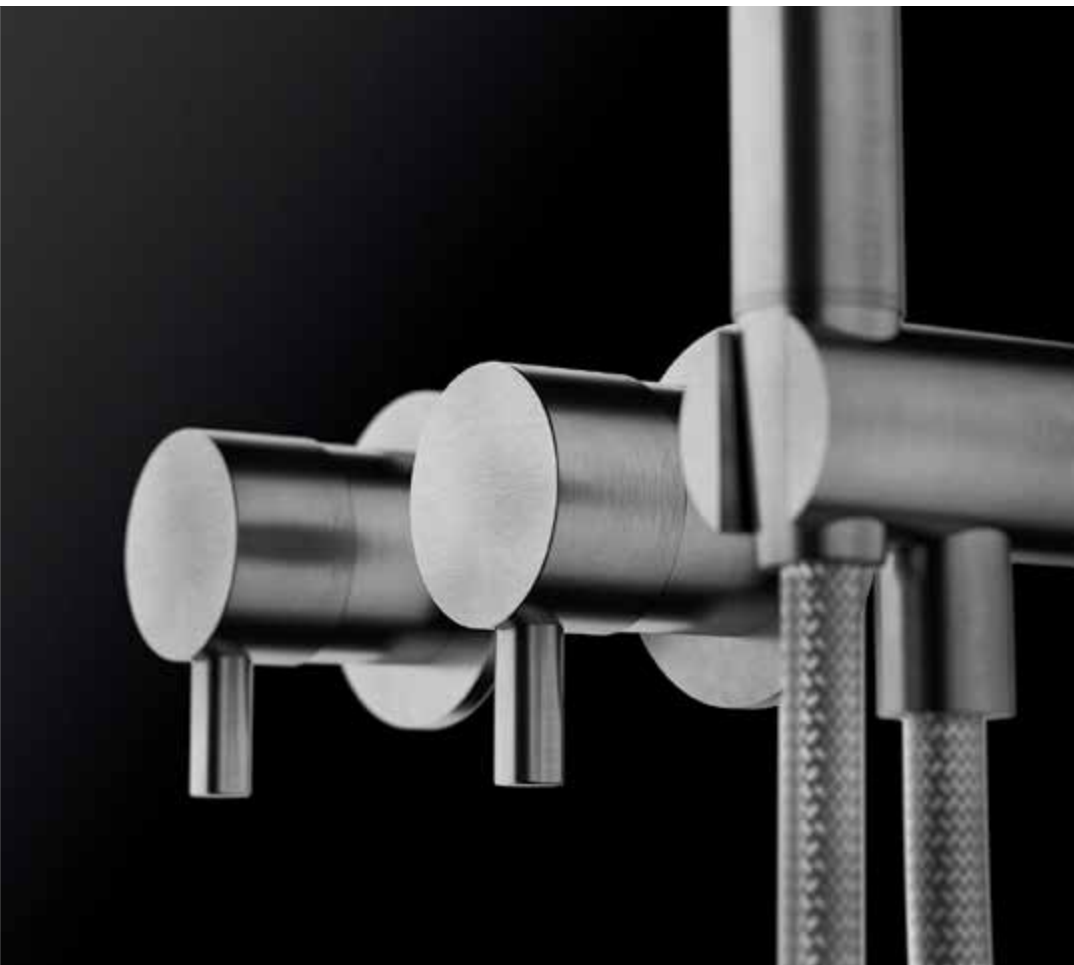

u.s.w. 95.263.60.0
Zwei-Weg-Bedienung
Commande à deux fonctions



u.s.w. 95.269.60.0
Drei-Weg-Bedienung
Commande à trois fonctions



u.s.w. 95.244.60.0
Duschgarnitur
Garniture de douche



u.s.w. 95.260.60.0
Wandmischer
Mitigeur mural



u.s.w. 95.312.60.0
Wandmischer
Mitigeur mural



u.s.w. 95.268.60.0
Wandmischer
Mitigeur mural





Wannengarnitur mit hoher Durchflussrate von 3/4"
Garniture de baignoire avec grand débit 3/4"



u.s.w. 95.208.60.0



u.s.w. 95.209.60.0

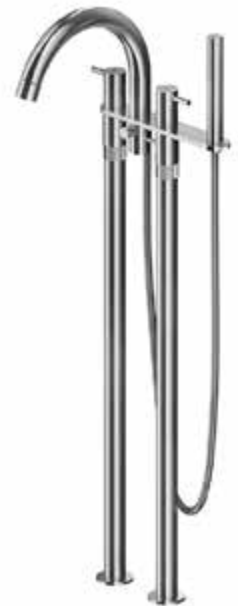

u.s.w. 95.206.60.0





Zusätzlich ist ein Mischer mit Handbrause erhältlich
Se combine avec un deuxième mitigeur pour une douche à main



u.s.w. 95.202.60.0

Duschgarnitur mit integriertem Wanneneinlauf
Garniture de douche avec sortie d'eau intégrée pour baignoire



u.s.w. 95.210.60.0

Wanneneinlauf mit kleinem Mischer
 und hoher Durchflussrate
*Garniture de baignoire murale avec
 petit mitigeur à grand débit*

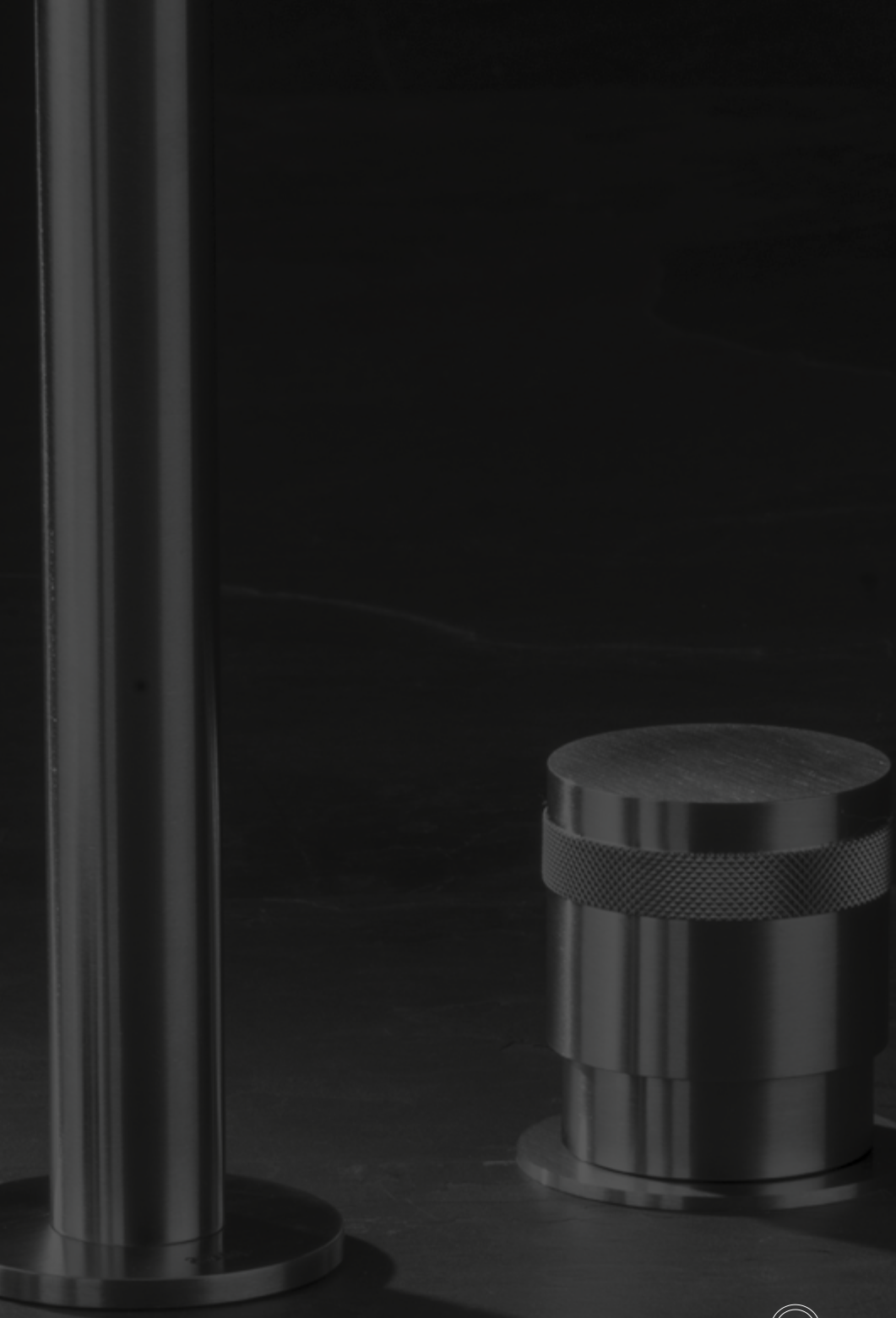

U.S.W. 96.268.



U.S.W. 96.312.

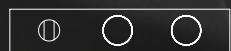

U.S.W. 96.342.
U.S.W. 96.343.

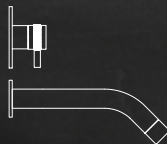

U.S.W. 96.210.



U.S.W. 96.208.



U.S.W. 96.216.



U.S.W. 96.218.



U.S.W. 96.219.

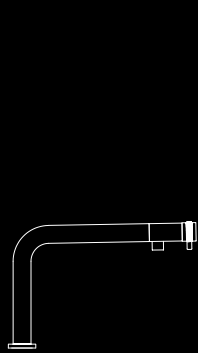

U.S.W. 96.044.

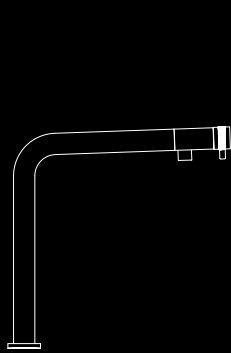

U.S.W. 96.045.

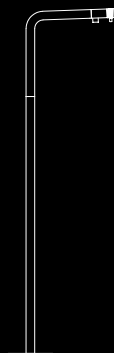

U.S.W. 96.057.

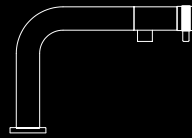

U.S.W. 96.043.

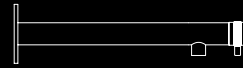

U.S.W. 96.049.

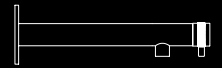

U.S.W. 96.047.

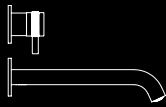

U.S.W. 96.022.

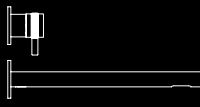

U.S.W. 96.021.

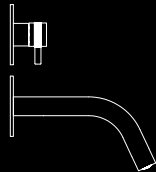

U.S.W. 96.024.

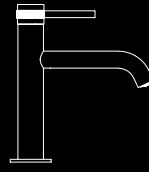

U.S.W. 96.037.

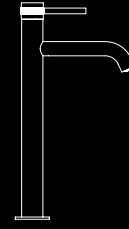

U.S.W. 96.039.

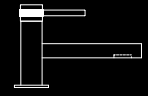

U.S.W. 96.041.

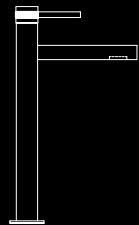

U.S.W. 96.042.

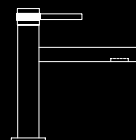

U.S.W. 96.040.



U.S.W. 96.080.

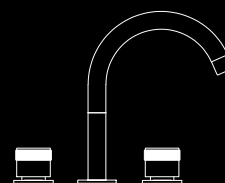

U.S.W. 96.081.

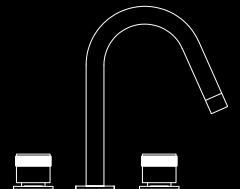

U.S.W. 96.082.

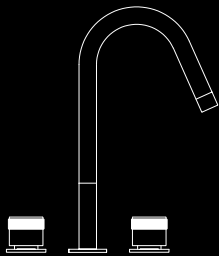

U.S.W. 96.083.

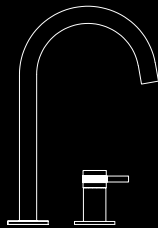

U.S.W. 96.068.

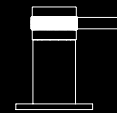

U.S.W. 96.409.

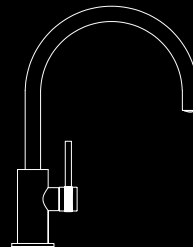

U.S.W. 96.048.

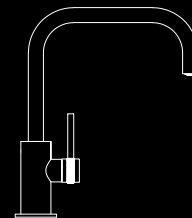

U.S.W. 96.038.

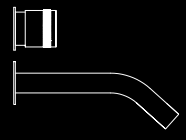

U.S.W. 96.030.

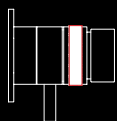

U.S.W. 96.261.



U.S.W. 96.247.

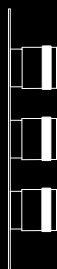

U.S.W. 96.362.
U.S.W. 96.363.
U.S.W. 96.364.



U.S.W. 96.351.
U.S.W. 96.352.
U.S.W. 96.353.



U.S.W. 96.311.



U.S.W. 96.316.
U.S.W. 96.313.





Einlochgarnitur mit Mischer am Kopf.
Lieferbar mit oder ohne Bedienhebel
*Garniture à un trou avec tête incluant
le mitigeur. Livrable avec ou sans tige
de commande*



u.s.w. 96.044.60.0



u.s.w. 96.045.60.0



u.s.w. 96.057.60.0



u.s.w. 96.043.60.0





u.s.w. 96.049.60.0



u.s.w. 96.047.60.0

Einlochgarnitur mit Mischer am Kopf.
Lieferbar mit oder ohne Bedienhebel
*Garniture à un trou avec tête incluant
le mitigeur. Livrable avec ou sans tige
de commande*

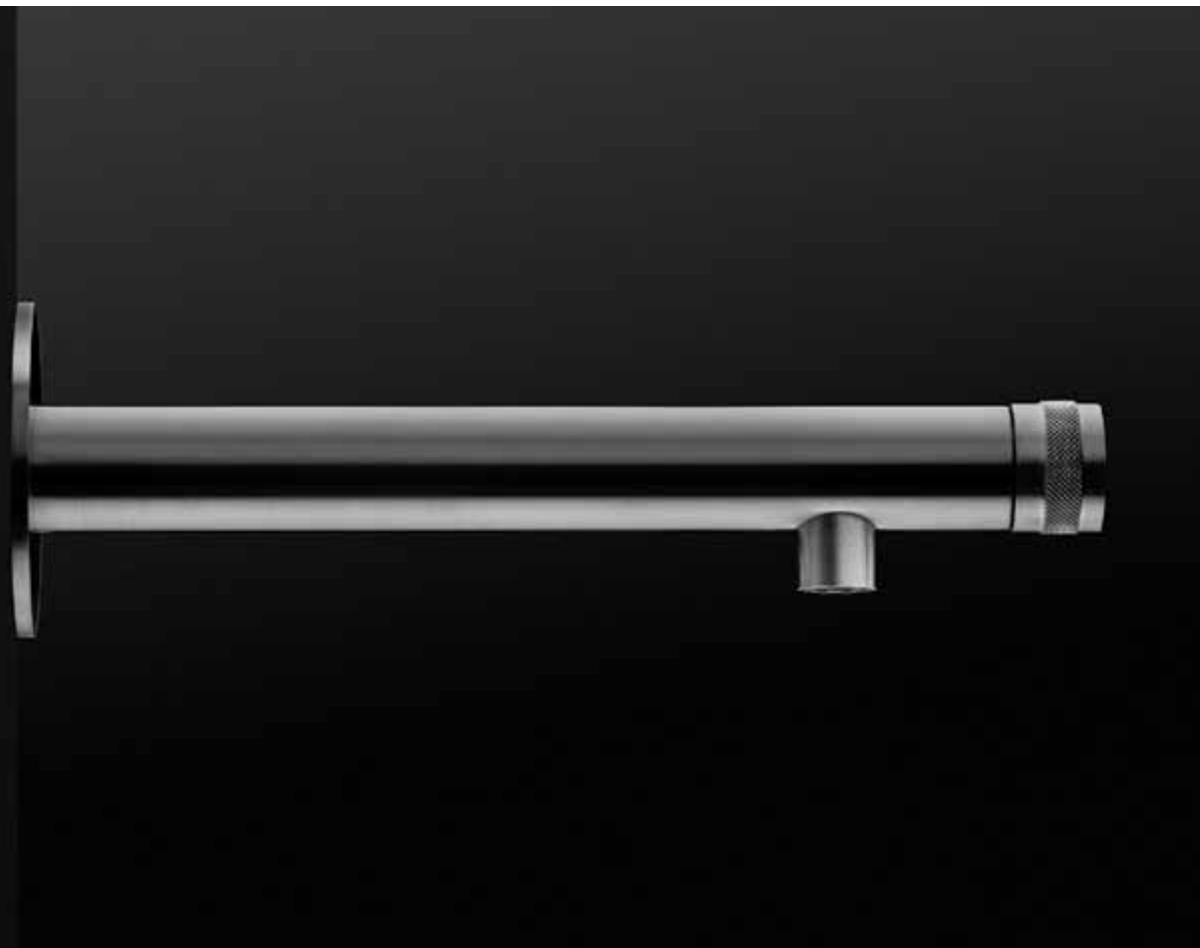





U.S.W. 96.022.60.0



U.S.W. 96.021.60.0



U.S.W. 96.024.60.0





u.s.w. 96.037.60.0



u.s.w. 96.039.60.0



u.s.w. 96.041.60.0



u.s.w. 96.042.60.0



u.s.w. 96.040.60.0





Verbesserter Grip, auch mit nassen Händen, durch die hochpräzise Rändelung
Bouton de réglage guilloché de haute précision pour une prise en main optimum en toute situation



u.s.w. 96.080.60.0



u.s.w. 96.081.60.0



u.s.w. 96.082.60.0



u.s.w. 96.083.60.0





u.s.w. 96.068.60.0



u.s.w. 96.409.60.0



u.s.w. 96.048.60.0



u.s.w. 96.038.60.0





Verbesserter Grip, auch mit nassen Händen, durch die hochpräzise Rändelung
Bouton de réglage guilloché de haute précision pour une prise en main optimum en toute situation



u.s.w. 96.030.60.0



Hochpräzisionsverarbeitung
Exécution de haute précision

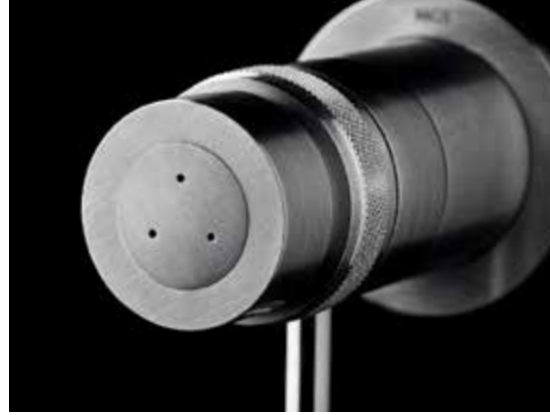

u.s.w. 96.268.60.0
Wandmischer
Mitigeur mural



u.s.w. 96.261.60.0
Thermostatmischer
Mitigeur thermostatique



u.s.w. 96.247.60.0
Thermostatmischer für Duschgarnitur
*Mitigeur thermostatique pour
garniture de douche*



u.s.w. 96.312.60.0
Wandmischer
Mitigeur mural

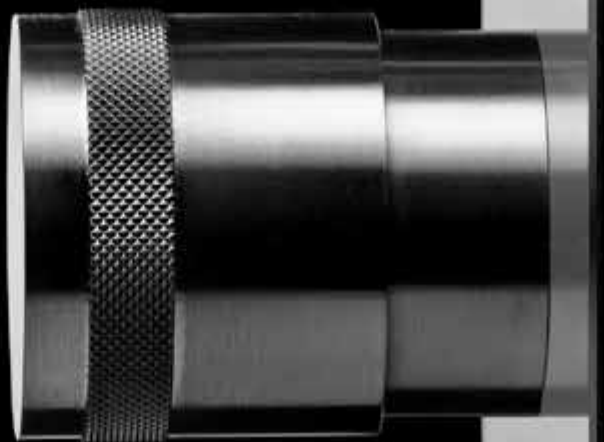



Thermostatmischer mit Ansteuerung

- 96.351. Ansteuerung für 1 Wasserquelle
- 96.352. Ansteuerung für 2 Wasserquellen
- 96.353. Ansteuerung für 3 Wasserquellen
- 96.362. Ansteuerungen für 2 Wasserquellen
- 96.363. Ansteuerungen für 3 Wasserquellen
- 96.364. Ansteuerungen für 4 Wasserquellen

Mitigeur thermostatique avec commande

- 96.351. *Commande pour 1 source d'eau*
- 96.352. *Commande pour 2 sources d'eau*
- 96.353. *Commande pour 3 sources d'eau*
- 96.362. *Commandes pour 2 sources d'eau*
- 96.363. *Commandes pour 3 sources d'eau*
- 96.364. *Commandes pour 4 sources d'eau*



u.s.w. 96.316.60.0
Wasserregler
Commande de débit



u.s.w. 96.311.60.0
Thermostatmischer
Mitigeur thermostatique

u.s.w. 96.313.60.0

Drei-Weg-Bedienung und Wassermenge
Commande à trois fonctions et débit d'eau



u.s.w. 96.362.60.0
u.s.w. 96.363.60.0
u.s.w. 96.364.60.0



u.s.w. 96.351.60.0
u.s.w. 96.352.60.0
u.s.w. 96.353.60.0





Thermostatmischer mit Halterung
für Handbrause
*Mitigeur thermostatique avec support
pour douche à main*



u.s.w. 96.342.60.0
Ansteuerung für 2 Wasserquellen
Commande pour 2 sources d'eau



u.s.w. 96.343.60.0
Ansteuerung für 3 Wasserquellen
Commande pour 3 sources d'eau



Wannengarnitur mit hoher
Durchflussrate von 3/4"
*Garniture de baignoire avec grand
débit 3/4"*



u.s.w. 96.210.60.0



u.s.w. 96.208.60.0





Diese freistehenden Garnituren eignen sich dank der grossen Durchlaufmenge für grosse Wannen
Ces garnitures en îlot sont idéales pour les grandes baignoires grâce à leur grand débit



u.s.w. 96.216.60.0



u.s.w. 96.218.60.0



u.s.w. 96.219.60.0



FERTIGUNG

MGS arbeitet im Stil einer Manufaktur. Dabei lassen wir uns leiten von einem ausgeprägten Perfektionismus, der Verpflichtung zu höchster Qualität, unserer Leidenschaft und unserem Stolz auf das Produkt. Anders als viele unserer Konkurrenten haben wir nie in eine Massenproduktion investiert oder versucht, unsere Herstellungsverfahren zu beschleunigen oder zu verbilligen. Wir verbinden Schweizer Qualitätsstandards mit italienischem Design und verfolgen das Ziel, besser und innovativer zu sein.

Jedes Einzelteil unserer Armaturen wird aus massivem Edelstahl gefertigt, den wir mit computergesteuerten Maschinen formen. Mit unseren überaus strengen Qualitätsnormen sind wir bestrebt, diese Einzelteile mit der grösstmöglichen Präzision zu einem perfekten Produkt zu verbinden, das lange Zeit geschmeidig und tadellos funktioniert.

Vor der Endmontage werden die Teile von unseren meisterhaften Polierern in Handarbeit mit einem matten oder glänzenden Finish versehen. Dies erfordert viel Geschick und Know-how, wie es rund um den Standort von MGS seit jeher vorhanden ist.

Die nahtlose Endbearbeitung der Einzelteile gewährleistet, dass das fertige Produkt auf seiner ganzen Oberfläche und von allen Seiten makellos aussieht. Erst dann ist eine Armatur endlich bereit zur Montage und zur Verpackung.

Im Verlauf des Herstellungsprozesses durchläuft jedes Werkstück zahlreiche Qualitätskontrollen: nach der maschinellen Fertigung, nach dem Polieren, nach der Montage und schliesslich beim Verpacken. Jeder Schritt wird sorgfältig überwacht, denn nur so ist gewährleistet, dass die strengen Qualitätsnormen eingehalten werden.

Unser kleines, dynamisches Team arbeitet extrem rasch und flexibel, so dass wir sehr schnell auf besondere Produkthanforderungen unserer Kunden eingehen können.



PRODUCTION

MGS propose une fabrication artisanale guidée par le perfectionnisme, l'engagement pour la meilleure qualité possible, la fierté et la passion du produit. Contrairement à beaucoup de nos concurrents, nous n'avons jamais investi dans la production de masse ni cherché à faire plus vite ou moins cher.

En alliant les normes suisses d'ingénierie au design italien, nous cherchons à faire mieux et à être innovants.

Chaque pièce de nos robinets est faite d'acier inoxydable massif que nous formons à l'aide de machines commandées par ordinateur. Le but de nos standards très rigoureux de qualité est de combiner les pièces avec une grande précision afin d'obtenir un ensemble parfait et de garantir une utilisation impeccable et durable.

Avant le montage final, les pièces sont polies à la main par nos maîtres polisseurs pour obtenir un fini mat ou brillant. Ce procédé nécessite des facultés et du savoir-faire qui sont typiques de la région où se trouve MGS.

La finition séparée des différentes pièces garantit le rendu impeccable du produit définitif sur toute sa surface. Le robinet est alors prêt au montage et à l'emballage.

De nombreux contrôles de qualité sont effectués durant la fabrication: après l'usinage, le polissage, le montage et l'emballage. Chaque étape de la fabrication est soigneusement surveillée pour garantir que les standards de qualité les plus rigoureux soient respectés.

Notre petite équipe dynamique est extrêmement souple, ce qui nous permet de réagir très rapidement aux demandes de nos clients pour des produits spéciaux.



CUSTOM MADE

Als Manufaktur lieben wir bei MGS die Zusammenarbeit mit Architekten und Designern: als Inspirationsquelle zur Schaffung innovativer Produkte. Unsere Spezialabteilung für Kundenlösungen gewährt ihnen die Freiheit, ihr Talent und Können kreativ umzusetzen und Produkte zu gestalten, die auf die Persönlichkeit und den Lebensstil des einzelnen Hausbesitzers zugeschnitten sind. Wir bedienen die Bedürfnisse von Individualisten, die auf der Suche nach einem in seiner Art einzigartigen Produkt für ihr Heim sind.





En tant que fabricant artisanal, chez MGS on aime collaborer avec les architectes et designers: c'est pour nous une source d'inspiration en vue de créer des produits innovants. Notre division de produits sur mesure leur donne une grande liberté dans l'application de leur savoir et de leurs talents en créant des produits à la mesure de la personnalité et du style de vie de chaque propriétaire. Nous apprécions le client spécial qui cherche à mettre chez lui un produit unique en son genre.



GLÄNZEND POLIERTER EDELSTAHL

Alle Produkte der Bad-Kollektion sind auch in glänzend poliertem Edelstahl erhältlich. Dieses elegante Finish wird durch ein zusätzliches feines Handpolieren der matten Oberfläche erzielt.

L'ACIER INOXYDABLE POLI BRILLANT

Tous les produits de la collection salle de bain sont également disponibles en acier inoxydable poli. L'élégant fini est obtenu par un polissage supplémentaire à la main sur la surface mate, jusqu'à l'obtention de cette finition brillante comme un miroir.



THE GREEN CHOICE

DIE GRÜNE WAHL

Edelstahl ist ein umweltfreundlicher Werkstoff, d.h. zu 100% recycelbar, und wird zu rund 60% aus recyceltem Material gewonnen, wobei dieser Anteil noch weiter steigen dürfte. Gelangt ein Gegenstand aus Edelstahl trotz der hohen Wiederverwertbarkeit auf eine Abfalldeponie, so hat dies, anders als bei vielen anderen Metallen, keine schädlichen Auswirkungen auf Boden und Grundwasser. Im Gegensatz zum normalerweise für Armaturen verwendeten Messing enthält Edelstahl kein Blei, das man wegen seiner Giftigkeit und schädlichen Wirkung für die Umwelt zunehmend zu vermeiden sucht.

Gegenstände aus Edelstahl sind sehr langlebig. In vielen Jahren, wenn Ihnen die Einrichtung ihres Badezimmers allmählich verleidet, werden Ihre MGS-Armaturen höchstwahrscheinlich immer noch so schön aussehen wie zum Zeitpunkt des Kaufs.

Bei MGS ist der Fabrikationsprozess extrem sauber und umweltfreundlich. Bei anderen Herstellern werden die Armaturen in der Regel glänzend oder matt verchromt. Dabei entstehen giftige Abfallstoffe, die richtig entsorgt werden müssen. Die schöne und langlebige Oberfläche unserer Edelstahlarmaturen wird dagegen durch Handpolieren erzielt, also mit einem Verfahren, das keinerlei Umweltbelastung erzeugt.

LE CHOIX ÉCOLOGIQUE

L'acier inoxydable est un matériau respectueux de l'environnement, il est même recyclable à 100% et provient à environ 60% de matériaux recyclés. Ce pourcentage devrait pouvoir encore être augmenté à l'avenir. Au cas où un objet en acier inoxydable devait finir sur une décharge malgré sa haute recyclabilité, il ne provoquerait aucune pollution du sol ou de l'eau, contrairement à de nombreux autres métaux. Et contrairement au laiton fréquemment utilisé, l'acier inoxydable ne contient pas de plomb, métal polluant qui est peu à peu abandonné en raison de son impact sur l'environnement.

Les objets en acier inoxydable ont un très long cycle de vie. Dans bien des années, si vous vous laissez du style de votre salle de bain, votre robinetterie MGS sera tout aussi belle qu'à l'achat.

Le procédé de production MGS est extrêmement propre et écologique. Un robinet classique est trempé dans un bain pour obtenir un poli chromé ou mat, ce qui entraîne des déchets toxiques qui nécessitent un traitement approprié. L'aspect magnifique et durable de nos robinets en acier inoxydable est obtenu par polissage à la main, un procédé absolument non polluant.



OUTDOOR

Sämtliche Produkte der MGS-Palette werden aus massivem Edelstahl gefertigt und sind darum auch ideal für Installationen im Aussenbereich geeignet. Edelstahl ist extrem oxidationsbeständig; sollte doch einmal eine oberflächliche Oxidation eintreten, lassen sich die Edelstahl-Armaturen mit besonderen Reinigungsmitteln wieder in den makellosen ursprünglichen Zustand versetzen. Dies ist bei einer beschädigten Verchromung unmöglich.

MGS – zeitlose Schönheit im Innen- und Aussenbereich.

Toute la gamme MGS est fabriquée en acier inoxydable massif, ce qui la rend idéale pour l'installation en plein-air. L'acier inoxydable est extrêmement résistant à l'oxydation, mais il peut se ternir superficiellement. Des nettoyeurs spéciaux pour acier inoxydable permettent de lui restituer son aspect original. A l'inverse, le chromage ne peut être réparé après un dommage.

MGS – beauté intemporelle à l'intérieur comme à l'extérieur.



Duschgarnitur erhältlich mit Handbrause,
Wanneneinlauf oder Fusswaschlauf
*Garniture de douche avec sortie d'eau
pour baignoire, lavage des pieds ou avec
douche à main*



u.s.w. 95.235.60.0



u.s.w. 95.237.60.0

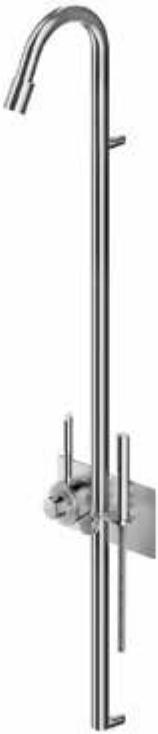

u.s.w. 95.238.60.0



u.s.w. 95.232.60.0







Attraktives Design für innen und aussen
Design attractif pour intérieur et extérieur



u.s.w. 95.230.60.0



u.s.w. 95.231.60.0





Thermostatmischer mit hoher Kapazität
Mitigeur thermostatique avec grand débit



u.s.w. 95.249.60.0



u.s.w. 95.248.60.0





u.s.w. 95.275.60.0



u.s.w. 95.277.60.0



u.s.w. 95.278.60.0

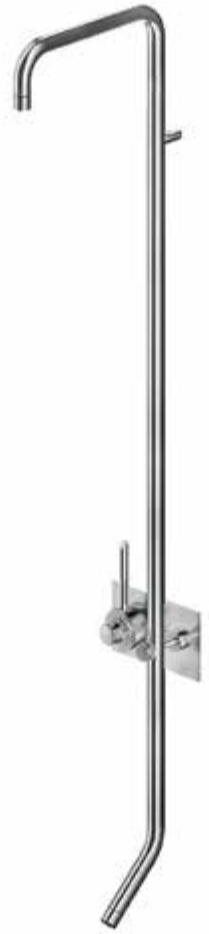

u.s.w. 95.276.60.0

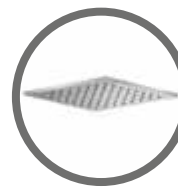

Auswahl an Kopfbrausen S. 97
Choix de têtes de douche p. 97







u.s.w. 95.252.60.0
Regen- und Wasserfall
Effet pluie et cascade



u.s.w. 95.291.60.0
Ø 200 × 4 mm



u.s.w. 95.221.60.0
Ø 300 × 4 mm



u.s.w. 95.421.60.0
Ø 200 × 15 mm



u.s.w. 95.423.60.0
Ø 300 × 13 mm



u.s.w. 95.425.60.0
Ø 400 × 13 mm



u.s.w. 95.420.60.0
200 × 200 × 14 mm



u.s.w. 95.422.60.0
300 × 300 × 13 mm



u.s.w. 95.424.60.0
400 × 400 × 15 mm





u.s.w. 95.295.60.0
Wasserfall
Effet cascade



u.s.w. 95.426.60.0
Regen- und Wasserfall
Effet pluie et cascade



u.s.w. 95.226.60.0
400 × 400 mm
Regenfall
Effet pluie



u.s.w. 95.427.60.0
500 × 500 mm
Regenfall
Effet pluie





u.s.w. 95.228.60.0

500 × 500 mm

Regen- und Wasserfall, Sprühregen und Chromotherapie
Effet pluie et cascade, bruine et chromothérapie



u.s.w. 95.227.60.0

500 × 500 mm

Regen- und Wasserfall
Effet pluie et cascade



u.s.w. 95.229.60.0

950 × 950 mm

Decken-Wellnessdusche mit zwei Regen-
 zonen, Wasserfall, Sprühregen und Chromotherapie
*Douche wellness avec deux effets pluie, cascade,
 bruine et chromothérapie*

Die eingelassenen Duschplatten bieten
 Ihnen viele Möglichkeiten in Grösse und Funktion.
 Kontaktieren Sie uns für spezielle Wünsche

*Les plaques de douche montées à fleur vous offrent beaucoup
 de possibilités en grandeurs avec différentes fonctions.
 Contactez-nous pour des souhaits spéciaux*





u.s.w. 95.257.60.0



u.s.w. 95.255.60.0

Minimaler und eleganter Duschkopf
mit beruhigendem Regeneffekt
*Tête de douche élégante et épurée
avec effet pluie apaisante*



u.s.w. 95.301.60.0



u.s.w. 95.300.60.0



u.s.w. 95.304.60.0



u.s.w. 95.303.60.0 + 95.291.60.0

Deckenanschluss für Kopfbrausen
Raccordement au plafond pour têtes de douche



u.s.w. 95.302.60.0



u.s.w. 95.303.60.0



u.s.w. 95.302.60.0 + 95.420.60.0

Wandarm für Kopfbrausen
Bras mural pour têtes de douche

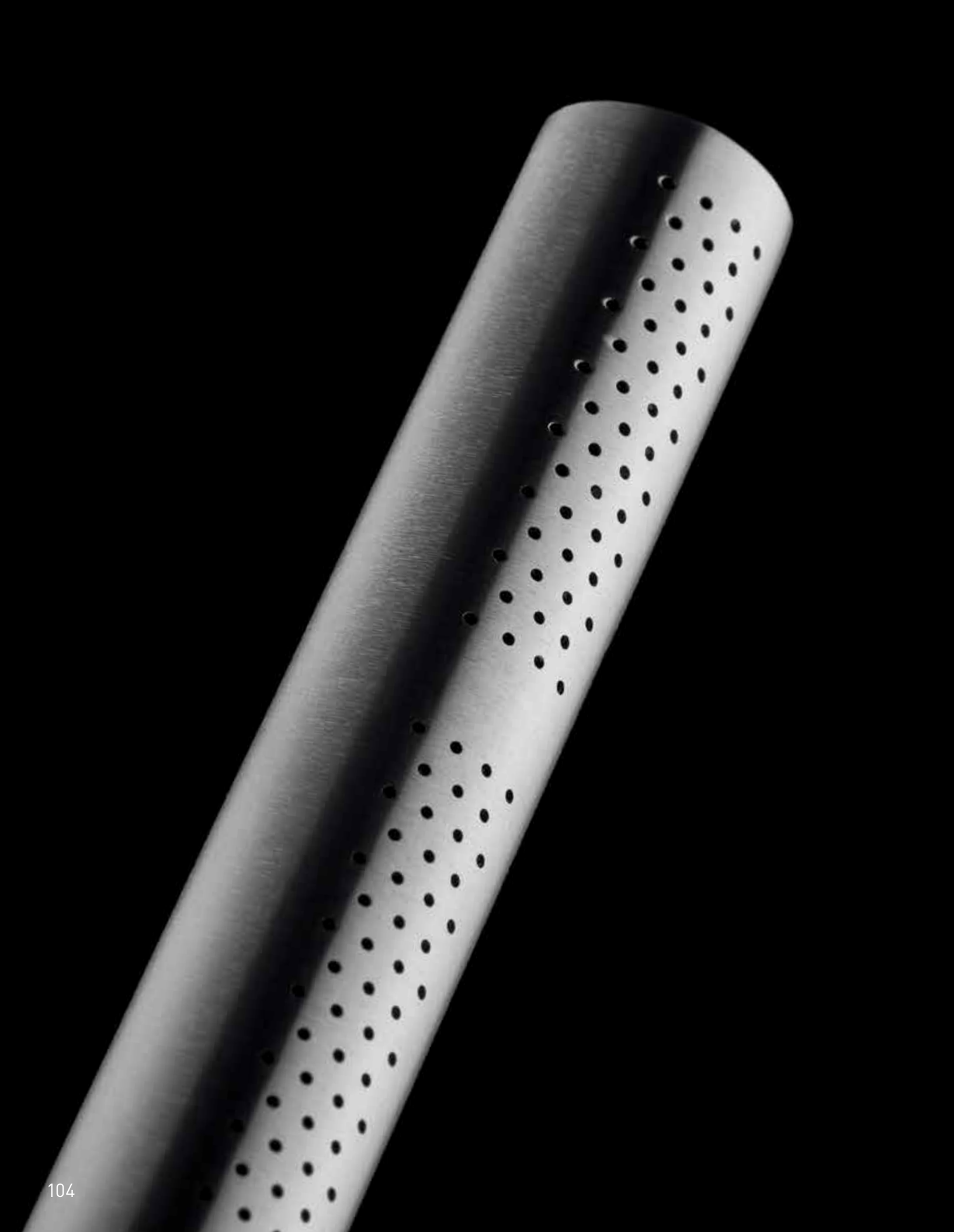

Handbrausen
Douches à main



u.s.w. 95.289.60.0

Feste Wandhalterung für Handbrausen
Support mural fixe pour douches à main



u.s.w. 95.288.60.0

Brausenhalterung zum Einlassen
Support à incastrier pour douches



u.s.w. 95.281.60.0/1



u.s.w. 95.282.60.0/1



u.s.w. 95.283.60.0/1



Zweistrahl-Wellnesshandbrause für die Kneipp-Anwendung
Douchette à main avec commutateur pour les deux jets d'eau



u.s.w. 95.285.60.0



u.s.w. 95.260.60.0



u.s.w. 95.312.60.0



u.s.w. 96.316.60.0

Diese Handbrause muss mit einem Mischer 95.260.60.0 oder 95.312.60.0
kombiniert werden oder mit einem Kaltwasserregler 96.316.60.0

*Cette douchette à main est à combiner avec un mitigeur 95.260.60.0 ou 95.312.60.0
ou bien avec une commande pour sortie d'eau froide 96.316.60.0*



u.s.w. 91.244.60.2



u.s.w. 91.244.60.1



u.s.w. 95.264.60.0



u.s.w. 91.264.60.0



u.s.w. 91.212.60.0



u.s.w. 95.297.60.0



u.s.w. 91.268.60.0



u.s.w. 91.211.60.0



U.S.W. 95.266.60.0



u.s.w. 95.410.60.0



u.s.w. 95.411.60.0



u.s.w. 95.412.60.0



u.s.w. 95.400.60.0



u.s.w. 95.401.60.0



u.s.w. 95.402.60.0



u.s.w. 95.403.60.0

Waschtisch-Standgarnituren
Garnitures de lavabo posées au sol



u.s.w. 95.404.60.0



u.s.w. 95.406.60.0



u.s.w. 95.409.60.0

Waschtischmischer
Mitigeur de lavabo



u.s.w. 95.260.60.0

Wandmischer
Mitigeur mural



u.s.w. 95.268.60.0

Wandmischer
Mitigeur mural



u.s.w. 95.419.60.0

Waschtischmischer
Mitigeur de lavabo



u.s.w. 95.312.60.0

Wandmischer
Mitigeur mural





u.s.w. 95.095.62.0



u.s.w. 95.090.60.0





OBERFLÄCHEN

Die PVD-Oberflächen in Roségold, Titanium und Gold definieren einen neuen, exklusiven Standard. PVD wird vor allem in der Uhrenindustrie sowie in der Luft- und Raumfahrt eingesetzt. In einem molekularen Prozess dringen die gewählten Farben ins Metall und verbinden sich zu einer harten, dauerhaften Oberfläche von brillanter optischer Qualität. Diese neuen MGS Armaturen sind mit poliertem oder gebürstetem Finish erhältlich. Sie ergänzen die erfolgreichen Ausführungen in schwarz matt.

SURFACES

Les surfaces en PVD or rose, titanium et or définissent un nouveau standard exclusif. Le PVD est surtout employé dans l'industrie de l'horlogerie ainsi que dans l'aéronautique et la navigation spatiale. Lors d'un processus moléculaire, les couleurs sélectionnées pénètrent dans le métal et s'allient en une surface dure et durable d'une brillante qualité optique. Ces nouveaux robinets MGS sont disponibles avec une finition polie ou brossée. Ils viennent compléter les exécutions en noir mat déjà couronnées de succès.

Mögliche Oberflächen siehe Preisliste **Surfaces possibles voir liste de prix**

- .60. = matt geschliffen / *brossé mat*
- .62. = PVD schwarz matt / *PVD noir mat*
- .63. = PVD schwarz glanz / *PVD noir brillant*
- .64. = glanz poliert / *poli brillant*
- .76. = PVD Roségold mat / *PVD Or rose mat*
- .77. = PVD Roségold glanz / *PVD Or rose brillant*
- .91. = PVD Gold glanz / *PVD Or brillant*
- .92. = PVD Gold matt / *PVD Or mat*
- .93. = PVD Titanium matt / *PVD Titanium mat*
- .94. = PVD Titanium glanz / *PVD Titanium brillant*



Wir laden Sie ein, den Katalog «Küche» anzufordern oder besuchen Sie uns auf www.usw.ch
Nous vous invitons à demander notre catalogue «cuisine» ou visitez notre site www.usw.ch

Preisliste / Liste de prix

Die Preise sind unverbindliche Richtpreise, excl. Mwst. Stand Januar 2019. Die ständig aktualisierten Preise finden Sie unter: www.usw.ch

Ces prix sont mentionnés à titre indicatif sans TVA. Imprimé en janvier 2019. Vous trouvez les prix à jour sous: www.usw.ch

Nr. / No	CHF	Nr. / No	CHF	Nr. / No	CHF	Nr. / No	CHF	Nr. / No	CHF	Nr. / No	CHF	Nr. / No	CHF	Nr. / No	CHF	Nr. / No	CHF
91.210.60.0	239	94.047.64.0	1'956	94.316.60.1	791	95.047.92.0	2'479	95.066.64.0	1'319	95.268.60.0	525	95.342.92.0	3'249	96.024.60.0	1'648	96.210.60.0	1'348
91.210.64.0	286	94.047.76.0	2'880	94.316.62.1	783	95.047.93.0	2'356	95.068.60.0	862	95.268.62.0	787	95.342.93.0	3'095	96.024.62.0	2'038	96.210.62.0	2'038
91.211.60.0	325	94.047.92.0	2'880	94.316.64.1	775	95.048.60.0	778	95.068.62.0	1'371	95.268.64.0	573	95.343.60.0	2'603	96.024.64.0	1'456	96.210.64.0	1'456
91.211.62.0	455	94.047.93.0	2'710	94.316.76.1	766	95.048.64.0	871	95.068.64.0	958	95.268.76.0	837	95.343.62.0	3'249	96.024.76.0	2'162	96.210.76.0	2'162
91.211.64.0	357	94.049.60.0	1'879	94.316.92.1	758	95.049.60.0	1'648	95.068.76.0	1'494	95.268.92.0	837	95.343.64.0	2'741	96.024.92.0	2'162	96.210.92.0	2'162
91.211.76.0	547	94.049.62.0	2'849	94.316.93.1	749	95.049.62.0	2'479	95.068.92.0	1'494	95.268.93.0	787	95.343.76.0	3'403	96.024.93.0	2'038	96.210.93.0	2'038
91.211.92.0	547	94.049.64.0	2'079	94.268.93.1	728	95.049.64.0	1'833	95.068.93.0	1'371	95.269.60.0	832	95.343.92.0	3'403	96.030.60.0	1'844	96.216.60.0	5'008
91.211.93.0	455	94.049.76.0	3'003	94.409.76.0	1'271	95.049.76.0	2'603	95.070.60.0	2'387	95.269.64.0	893	95.343.93.0	3'429	96.030.62.0	2'429	96.216.64.0	5'282
91.212.60.0	372	94.049.92.0	3'003	94.409.92.0	1'271	95.049.92.0	2'603	95.070.64.0	2'603	95.275.60.0	5'267	95.351.60.0	1'256	96.030.64.0	1'967	96.218.60.0	5'005
91.212.64.0	413	94.049.93.0	2'849	94.409.93.0	1'186	95.049.93.0	2'479	95.071.60.0	2'387	95.275.64.0	5'503	95.351.62.0	1'546	96.030.76.0	2'675	96.218.64.0	5'282
91.225.60.0	717	94.057.60.0	2'195	95.000.60.0	1'652	95.050.60.0	2'541	95.071.64.0	2'603	95.276.60.0	6'439	95.351.64.0	1'369	96.030.92.0	2'675	96.219.60.0	5'005
91.225.64.0	825	94.057.64.0	2'387	95.000.64.0	1'779	95.050.64.0	2'747	95.072.60.0	2'387	95.276.64.0	6'679	95.351.76.0	1'638	96.030.93.0	2'429	96.219.64.0	5'282
91.226.60.0	717	94.068.60.0	1'093	95.002.60.0	1'779	95.051.60.0	2'430	95.072.64.0	2'603	95.277.60.0	5'869	95.351.92.0	1'538	96.037.60.0	909	96.247.60.0	2'188
91.226.64.0	825	94.068.62.0	1'740	95.002.64.0	1'938	95.051.64.0	2'636	95.090.60.0	3'63	95.277.64.0	6'091	95.351.93.0	1'636	96.037.62.0	1'463	96.247.64.0	2'283
91.243.60.1	350	94.068.64.0	1'204	95.005.60.0	1'589	95.052.60.0	2'541	95.093.60.0	105	95.278.60.0	5'695	95.352.60.0	1'541	96.037.64.0	1'032	96.261.60.0	1'680
91.243.60.2	396	94.068.76.0	1'863	95.005.64.0	1'684	95.052.64.0	2'747	95.093.64.0	112	95.278.64.0	5'901	95.352.62.0	1'831	96.037.76.0	1'571	96.261.64.0	1'523
91.243.64.1	413	94.068.92.0	1'863	95.010.60.0	1'652	95.053.60.0	2'430	95.095.62.0	382	95.281.60.0	381	95.352.64.0	1'655	96.037.92.0	1'571	96.268.60.0	6'177
91.243.64.2	444	94.068.93.0	1'740	95.010.64.0	1'779	95.053.64.0	2'636	95.095.76.0	424	95.281.60.1	381	95.352.76.0	1'924	96.037.93.0	1'463	96.268.62.0	925
91.244.60.1	398	94.084.60.0	1'694	95.014.60.0	955	95.054.60.0	2'541	95.095.92.0	424	95.281.62.0	570	95.352.92.0	1'924	96.038.60.0	871	96.268.64.0	680
91.244.60.2	444	94.084.62.0	2'603	95.014.64.0	1'033	95.054.64.0	2'747	95.095.93.0	382	95.281.64.0	428	95.352.93.0	1'831	96.038.64.0	979	96.268.76.0	976
91.244.62.1	596	94.084.64.0	1'863	95.016.60.0	1'018	95.055.60.0	2'430	95.202.60.0	2'054	95.281.64.1	428	95.353.60.0	1'835	96.039.60.0	1'001	96.268.92.0	976
91.244.62.2	665	94.084.76.0	2'772	95.016.64.0	1'096	95.055.64.0	2'636	95.202.64.0	2'283	95.281.76.0	647	95.353.62.0	2'125	96.039.62.0	1'679	96.268.93.0	925
91.244.64.1	435	94.084.92.0	2'772	95.020.60.0	1'336	95.057.60.0	1'964	95.205.60.0	3'616	95.281.92.0	647	95.353.64.0	1'949	96.039.64.0	1'109	96.311.60.0	889
91.244.64.2	491	94.084.93.0	2'603	95.020.64.0	1'431	95.057.64.0	2'141	95.205.64.0	3'839	95.281.93.0	570	95.353.76.0	2'218	96.039.76.0	1'848	96.311.64.0	969
91.244.76.1	647	94.208.60.0	1'925	95.021.60.0	1'526	95.060.60.0	1'127	95.206.60.0	5'393	95.282.60.0	595	95.353.92.0	2'218	96.039.92.0	1'848	96.312.60.0	617
91.244.76.2	757	94.208.64.0	2'064	95.021.64.0	1'634	95.060.64.0	1'240	95.206.64.0	5'869	95.282.60.1	595	95.353.93.0	2'125	96.039.93.0	1'679	96.312.62.0	925
91.244.92.1	647	94.209.60.0	1'261	94.268.93.2	1'443	95.062.60.0	1'127	95.207.60.0	4'409	95.282.64.0	662	95.362.60.0	1'767	96.040.60.0	986	96.312.64.0	680
91.244.92.2	757	94.209.62.0	1'894	94.409.76.1	1'446	95.062.64.0	1'240	95.207.64.0	4'585	95.282.64.1	662	95.362.64.0	1'910	96.040.64.0	1'093	96.312.76.0	976
91.244.93.1	596	94.209.64.0	1'404	94.409.92.1	1'448	95.064.60.0	1'127	95.208.60.0	1'694	95.283.60.0	595	95.363.60.0	2'020	96.041.60.0	857	96.312.92.0	976
91.244.93.2	665	94.209.76.0	2'094	94.409.93.1	1'451	95.064.64.0	1'240	95.208.64.0	1'833	95.283.60.1	595	95.363.64.0	2'163	96.041.64.0	949	96.312.93.0	925
91.248.60.0	413	94.209.92.0	2'094	95.000.60.1	1'453	95.066.60.0	1'207	95.209.60.0	1'030	95.283.64.0	662	95.364.60.0	2'275	96.042.60.0	1'016	96.313.60.0	832
91.248.64.0	476	94.209.93.0	1'894	95.000.64.1	1'456	95.066.64.0	1'319	95.209.62.0	1'539	95.283.64.1	662	95.364.64.0	2'418	96.042.64.0	1'155	96.313.62.0	991
91.249.60.0	413	94.210.60.0	1'487	95.002.60.1	1'458	95.068.60.0	862	95.209.64.0	1'158	95.285.60.0	706	95.400.60.0	1'999	96.043.60.0	755	96.313.64.0	895
91.249.64.0	476	94.210.62.0	2'223	95.002.64.1	1'461	95.068.62.0	1'371	95.209.76.0	1'694	95.285.64.0	783	95.400.64.0	2'142	96.043.60.1	837	96.313.76.0	1'046
91.264.60.0	104	94.210.64.0	1'595	95.005.60.1	1'463	95.068.64.0	958	95.209.92.0	1'694	95.288.60.0	154	95.401.60.0	1'999	96.043.62.0	1'138	96.313.92.0	1'046
91.264.62.0	147	94.210.76.0	2'416	95.005.64.1	1'466	95.068.76.0	1'494	95.209.93.0	1'539	95.288.62.0	231	95.401.64.0	2'142	96.043.76.0	1'225	96.313.93.0	991
91.264.64.0	119	94.210.92.0	2'416	95.024.64.0	1'348	95.068.92.0	1'494	95.210.60.0	1'256	95.288.64.0	169	95.402.60.0	1'999	96.043.92.0	1'225	96.316.60.0	524
91.264.76.0	178	94.210.93.0	2'223	95.024.76.0	2'008	95.068.93.0	1'371	95.210.62.0	1'884	95.288.76.0	255	95.402.64.0	2'142	96.043.93.0	1'138	96.316.62.0	683
91.264.92.0	178	94.268.60.0	756	95.024.92.0	2'008	95.070.60.0	2'387	95.210.64.0	1'348	95.288.92.0	255	95.403.60.0	785	96.044.60.0	760	96.316.64.0	587
91.264.93.0	147	94.268.62.0	1'141	95.024.93.0	1'884	95.070.64.0	2'603	95.210.76.0	2'008	95.288.93.0	231	95.403.64.0	862	96.044.62.0	1'232	96.316.76.0	738
91.265.60.0	255	94.268.64.0	819	95.025.60.0	1'812	95.071.60.0	2'387	95.210.92.0	2'008	95.289.60.0	262	95.404.60.0	1'071	96.044.64.0	840	96.316.92.0	738
91.265.64.0	302	94.047.64.1	1'543	95.025.64.0	1'938	95.071.64.0	2'603	95.210.93.0	1'884	95.289.64.0	286	95.404.64.0	1'148	96.044.76.0	1'324	96.316.93.0	683
91.285.60.0	237	94.047.76.1	1'519	95.026.60.0	1'667	95.042.64.0	1'047	95.212.60.0	1'777	95.291.60.0	631	95.406.60.0	662	96.044.92.0	1'324	96.316.60.0	2'572
91.285.64.0	255	94.047.92.1	1'495	95.026.64.0	1'779	95.043.60.0	662	95.212.64.0	1'904	95.291.64.0	662	95.406.64.0	739	96.044.93.0	1'232	96.342.62.0	3'280
91.710.60.0	237	94.047.93.1	1'471	95.028.60.0	1'987	95.043.62.0	1'000	95.213.60.0	1'333	95.295.60.0	1'240	95.409.60.0	539	96.045.60.0	840	96.342.64.0	2'741
91.710.64.0	255	94.049.60.1	1'446	95.028.64.0	2'113	95.043.64.0	729	95.213.64.0	1'428	95.295.64.0	1'302	95.409.62.0	816	96.045.62.0	1'333	96.342.76.0	3'434
91.712.60.0	461	94.049.62.1	1'422	95.030.60.0	1'690	95.043.76.0	1'071	95.221.60.0	955	95.296.60.0	354	95.409.64.0	585	96.045.64.0	917	96.342.92.0	3'434
91.712.64.0	524	94.049.64.1	1'398	95.030.62.0	2'275	95.043.92.0	1'071	95.221.64.0	1'001	95.296.64.0	400	95.409.76.0	902	96.045.76.0	1'410	96.342.93.0	3'280
91.785.60.0	318	94.049.76.1	1'373	95.030.64.0	1'813	95.043.93.0	1'000	95.226.60.0	1'925	95.297.60.0	416	95.409.92.0	902	96.045.92.0	1'410	96.343.60.0	2'726
91.785.64.0	350	94.049.92.1	1'349	95.030.76.0	2'521	95.044.60.0	666	95.226.64.0	2'079	95.297.62.0	631	95.409.93.0	816	96.045.93.0	1'333	96.343.62.0	3'434
94.021.60.0	1'757	94.049.93.1	1'325	95.030.92.0	2'521	95.044.62.0	1'093	95.227.60.0	2'757	95.297.64.0	462	95.410.60.0	785	96.047.60.0	1'632	96.343.64.0	2'895
94.021.64.0	1'880	94.057.60.1	1'														

Verkaufs- und Lieferbedingungen

1. Durch Bestellungenerteilung anerkennt der Käufer die nachfolgenden Verkaufs- und Lieferbedingungen.

2. Die Masse und Abbildungen sind unverbindlich. Ästhetische oder technische Änderungen können am Produkt vorgenommen werden.

3. Die MGS Armaturen sind teilweise vom SVGW geprüft, weitere sind in Planung. Bei ungeprüften Armaturen übernimmt der Kunde die Verantwortung für die Akzeptierung.

4. Die angegebenen Preise sind unverbindliche Endverbraucher-Richtpreise. Die Preisstellung erfolgt ab Thalwil, unverpackt.

5. Die Mehrwertsteuer ist nicht eingerechnet, sie wird offen verrechnet.

6. Zahlungskondition: 30 Tage netto. Bei Nichteinhaltung der Zahlungsfrist behalten wir uns vor, 4% Verzugszinsen nachzubelasten.

7. Bis zur vollständigen Bezahlung bleibt die Ware unser Eigentum.

8. Offerten sind nur in schriftlicher Form und bei Abnahme innerhalb der bestätigten Frist und der abgemachten Menge gültig.

9. Lieferfristen werden so kurz wie möglich gehalten. Wir anerkennen keine Schadenersatzforderungen wegen verspäteter Lieferung.

10. Porto und Verpackung werden zu Selbstkosten verrechnet. Verpackungen können nicht zurückgenommen werden.

11. Beanstandungen werden nur innerhalb von 10 Tagen nach Erhalt der Ware berücksichtigt.

12. Retouren werden nur nach vorheriger Absprache und in einwandfreiem Zustande angenommen. Die Angabe der Rechnungs- oder Lieferscheinnummer ist unerlässlich. Die Handlingkosten betragen 25% und werden verrechnet. Extraanfertigungen können nicht zurückgenommen werden.

13. Für Ware mit feststellbaren Material- oder Konstruktionsfehlern leisten wir innerhalb von 5 Jahren nach Lieferung Ersatz. Weitere Schadenansprüche lehnen wir ab.

14. Eigentums- und Urheberrecht. Es ist ausdrücklich verboten Bilder, Zeichnungen oder Texte aus unserem Katalog in irgendeiner Weise zu kopieren, zu vermarkten oder zu verwerten. Dazu braucht es unsere schriftliche Bewilligung.

15. Gerichtsstand ist Zürich.

Conditions de vente et de livraison

1. Par la passation d'une commande, l'acheteur accepte les présentes conditions de vente et de livraison.

2. Les dimensions et illustrations sont sans engagement. Des modifications esthétiques ou techniques peuvent être apportées aux produits.

3. La robinetterie MGS est en partie testée par le SSIGE et d'autres sont en planification. Le client prend la responsabilité pour l'acceptation des modèles non testés.

4. Les prix mentionnés sont des prix indicatifs pour les utilisateurs. Nos prix s'entendent départ Thalwil, l'emballage est facturé séparément.

5. Le montant de la TVA n'est pas compris dans les prix et sera facturé séparément.

6. Conditions de paiement: dans les 30 jours net. Nous nous réservons

le droit de facturer un intérêt de retard de 4 % après l'échéance du délai de paiement.

7. Nous nous réservons la propriété de la chose achetée jusqu'à l'arrivée de tous les paiements issus du contrat de livraison.

8. Les offres ne sont fermes que sous forme écrite, pour les quantités indiquées et pour une commande dans le délai de validité indiqué.

9. Les délais de livraison sont aussi courts que possible. Aucune demande de dommages-intérêts pour une livraison tardive ne sera prise en considération.

10. Le port et l'emballage sont facturés au prix de revient. L'emballage ne sera pas repris.

11. Les réclamations doivent être faites dans les 10 jours qui suivent la réception de la marchandise.

12. Les renvois de marchandises ne seront acceptés qu'après

accord préalable et en parfait état. Le numéro de la facture ou du bulletin de livraison doit impérativement être indiqué. Les coûts engendrés s'élèvent à 25 % du montant et seront décomptés. Toute marchandise produite sur commande spéciale ne pourra en aucun cas être reprise.

13. Les marchandises présentant des défauts de matériau ou de fabrication seront remplacées pendant une période de 5 ans après la livraison. Nous déclinons toute autre responsabilité et demande de dédommagement.

14. Droits de propriété et droits d'auteur: il est strictement interdit de copier, de commercialiser ou d'exploiter les illustrations, dessins ou textes de notre catalogue. Pour cela notre accord écrit est indispensable.

15. Le for pour tous les litiges est Zürich.

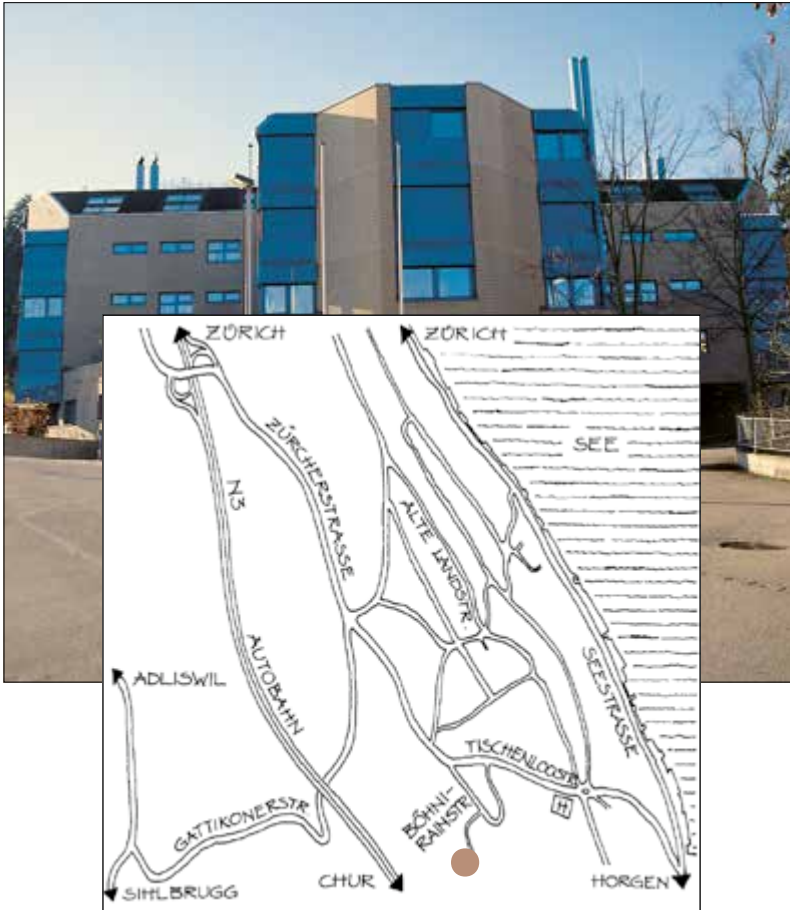

Das Team der Beschläge U.S.W. AG hat Zeit für Sie!
Damit wir Sie optimal beraten können, vereinbaren Sie bitte einen Termin mit uns.

Showroom-Öffnungszeiten:
Montag – Freitag 7.30 – 12.00 Uhr und
13.30 – 17.00 Uhr

Beschläge U.S.W. AG
Bönirainstrasse 16, CH-8800 Thalwil
Telefon +41 44 722 90 00
Telefax +41 44 720 30 82
www.usw.ch • info@usw.ch

*Le team de Beschläge U.S.W. SA vous consacre du temps!
Afin que nous puissions vous offrir un conseil optimal, nous vous prions de convenir d'un rendez-vous.*

*Horaire d'ouverture:
Du lundi au vendredi de 07.30 à 12.00
et de 13.30 à 17.00*

Beschläge U.S.W. SA
Bönirainstrasse 16, CH-8800 Thalwil
téléphone +41 44 722 90 00
téléfax +41 44 720 30 82
www.usw.ch • info@usw.ch

gedruckt in der
schweiz

imprimé en
suisse

BESCHLÄGE U.S.W.

Bad – Salle de bain

MGS by Beschläge U.S.W. AG